

Anschrift Fachbetrieb

Änderung in Konstruktion und Ausstattung vorbehalten.

Einige Abbildungen der Aufbauanleitung können teilweise von Aufbauanleitungen der weiteren ergon-Tischgestelle entnommen sein.

Stand 05/2014

Aufbauanleitung



elektrischer
Antrieb
2-motorig

mit 0,3 W
Standby-Modus

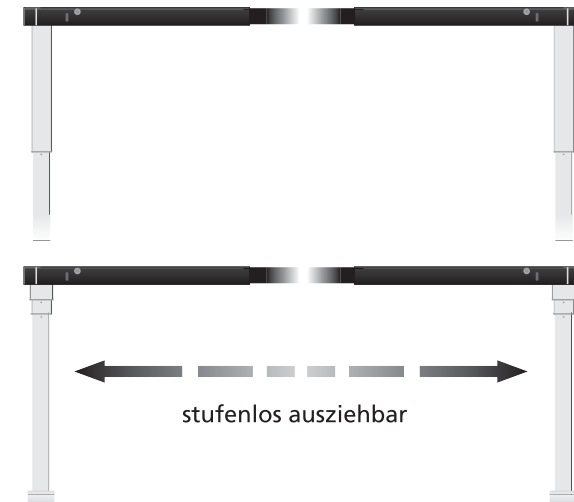

elektrische
Höhenverstellung
von 63 - 128 cm

stufenlos ausziehbar

stufenlos in der Breite ausziehbar von 118 - 176 cm

Bestimmungsgemäße Verwendung

Das Tischgestell dient ausschließlich der Verwendung als höhenverstellbarer Steh-Sitz-Arbeitsplatz in Büros oder anderen geschlossenen Räumen. Das Tischgestell darf nur in gewerblichen Umgebungen aufgestellt und betrieben werden. Benutzen Sie das Tischgestell nicht in privater Umgebung. Beachten Sie unbedingt die Sicherheitshinweise. Kinder können die Gefahren des Tischgestells nicht einschätzen. Eine andere oder darüber hinausgehende Benutzung gilt als nicht bestimmungsgemäß. Für hieraus entstehende Schäden haftet der Hersteller nicht.

Zur bestimmungsgemäßen Verwendung gehört auch

- das Beachten aller Hinweise aus der Montage- und Bedienungsanleitung und
- das Verbot von jeglichen An- und Umbauten am Tisch.

Sachwidrige Verwendung

- Verwenden Sie das Tischgestell niemals zum Heben von Personen oder Lasten.
- Belasten Sie das Tischgestell nur bis zur maximalen Last.

Sicherheitshinweise

Organisatorische Maßnahmen

- **Montieren Sie das Tischgestell anhand der Aufbauanleitung am besten mit zwei Personen. Speziell das Drehen des Gestells muss mit zwei Personen erfolgen!**
- Nur Personen über 16 Jahre dürfen das Tischgestell aufbauen und an ihm arbeiten.

Informelle Sicherheitsmaßnahmen

- Bewahren Sie die Montage- und Bedienungsanleitung ständig am Einsatzort des Tischgestells auf.
- Halten Sie alle Sicherheits- und Gefahrenhinweise ein.

Transport und Montage

- Bewegen Sie das Tischgestell nur im spannungslosen Zustand (Netzstecker herausziehen).
- Bewegen Sie das Tischgestell nur mit zwei Personen und im eingefahrenen Zustand.
- Kippen oder ziehen Sie das Tischgestell nicht über den Boden.

Gefahren durch elektrische Energie

- Verbinden Sie das Tischgestell erst nach vollständiger Montage mit der Spannungsversorgung.
- Überprüfen Sie die elektrische Ausrüstung des Tischgestells regelmäßig gemäß den Vorgaben der nationalen Vorschriften (in Deutschland Unfallverhütungsvorschriften).
- Tauschen Sie beschädigte Kabel sofort gegen Unversehrte aus.
- Verlegen Sie die Zuleitungskabel wegen Brandgefahr nicht in der Nähe von Wärmequellen.

Benutzung des Tischgestells

- Lassen Sie Kinder nicht unbeaufsichtigt an das Tischgestell. Es besteht Verletzungsgefahr.
- Benutzen Sie das Tischgestell nicht auf einem unebenen Untergrund.
- Belasten Sie das Tischgestell nicht über das zulässige Gewicht.
- Achten Sie bei der Aufstellung des Tischgestells auf vollständige Kollisionsfreiheit. (z. B. Dachschräge, bauliche Gegebenheiten, Rollcontainer, Papierkorb, usw.)
- Halten Sie einen Sicherheitsabstand vom mindestens 25 mm zu jedem anderen Möbelstück ein.
- Verlassen Sie sofort die Umgebung des Tisches, wenn er sich unbeabsichtigt in Bewegung setzt. Nehmen Sie das Tischgestell nicht in Betrieb. Lassen Sie das Tischgestell durch einen Fachbetrieb reparieren. Nehmen Sie das Tischgestell erst wieder nach erfolgter Reparatur in Betrieb.
- Nehmen Sie das Tischgestell sofort außer Betrieb, wenn ungewöhnliche Vorkommnisse

(Geräusche, Qualm, Rauch, usw.) am Tischgestell entstehen sollten. Lassen Sie das Tischgestell durch einen Fachbetrieb reparieren. (Wiederinbetriebnahme erst nach erfolgter Reparatur!)

Wartung und Instandhaltung

- Das Tischgestell und seine Komponenten sind wartungsarm und bedürfen keiner speziellen regelmäßigen Wartung.
- Führen Sie selbstständig keine Reparaturen am Tisch oder den Komponenten durch.
- Nehmen Sie keine baulichen Veränderungen am Tisch vor.
- Halten Sie die maximale Einschaltdauer des Tischgestells ein.
- Tauschen Sie defekte Komponenten des Tischgestells nur gegen neue Originalersatzteile des Herstellers aus. Lassen Sie diese Arbeiten nur durch einen Fachbetrieb unter Beachtung dieser Montageanleitung durchführen.

Reinigung

- Stauben Sie das Tischgestell mit einem trockenen Lappen einmal pro Woche ab.
- Reinigen Sie es mit einem feuchten Tuch und mildem Reinigungsmittel alle 2 Wochen.

Restrisiken

Das Tischgestell ist nach dem Stand der Technik und den anerkannten sicherheitstechnischen Regeln gebaut. Dennoch können bei seiner Verwendung Gefahren für Leib und Leben des Benutzers oder Dritter bzw. Beeinträchtigungen an dem Tischgestell oder an anderen Sachwerten entstehen. Das Tischgestell ist nur zu benutzen

- für die bestimmungsgemäße Verwendung.
- in sicherheitstechnisch einwandfreiem Zustand.

Montage- und Bedienungshinweise

Lieferumfang und Verpackung

- Öffnen Sie vorsichtig die Kartons. Verwenden Sie dazu keine langen Messerklingen.
- Prüfen Sie die Vollständigkeit der Teile anhand des Lieferumfangs.
- Prüfen Sie den Inhalt auf sichtbare Transportschäden. Bei eventuellen Schäden oder fehlenden Teilen wenden Sie sich an den Kundendienst.
- Montieren Sie bei Schäden oder Fehlteilen das Tischgestell auf keinen Fall.

Lassen Sie Kinder nicht unbeaufsichtigt an das Tischgestell. Kinder können die Gefahren des Tischgestells nicht einschätzen. Es besteht die Gefahr von schweren Verletzungen oder Tod. Vermeiden Sie den Gebrauch durch Kinder.

Achten Sie auch auf Kollisionsfreiheit, wenn sich Gegenstände wie EDV-Geräte usw. auf dem Tisch befinden.

Verlassen Sie sofort die Umgebung des Tisches, wenn er sich unbeabsichtigt in Bewegung setzt. Nehmen Sie das Tischgestell nicht in Betrieb. Lassen Sie das Tischgestell durch einen Fachbetrieb reparieren. Nehmen Sie das Tischgestell erst wieder nach erfolgter Reparatur in Betrieb.

Nehmen Sie das Tischgestell sofort außer Betrieb, wenn ungewöhnliche Vorkommnisse (Geräusche, Qualm, Rauch usw.) am Tischgestell entstehen. Lassen Sie das Tischgestell durch einen Fachbetrieb reparieren. Nehmen Sie das Tischgestell erst wieder nach erfolgter Reparatur in Betrieb.

Lieferumfang

Legen Sie vor der Montage die Einzelteile wie hier abgebildet vor sich auf den Boden.

Prüfen Sie die Lieferung auf ihre Vollständigkeit.

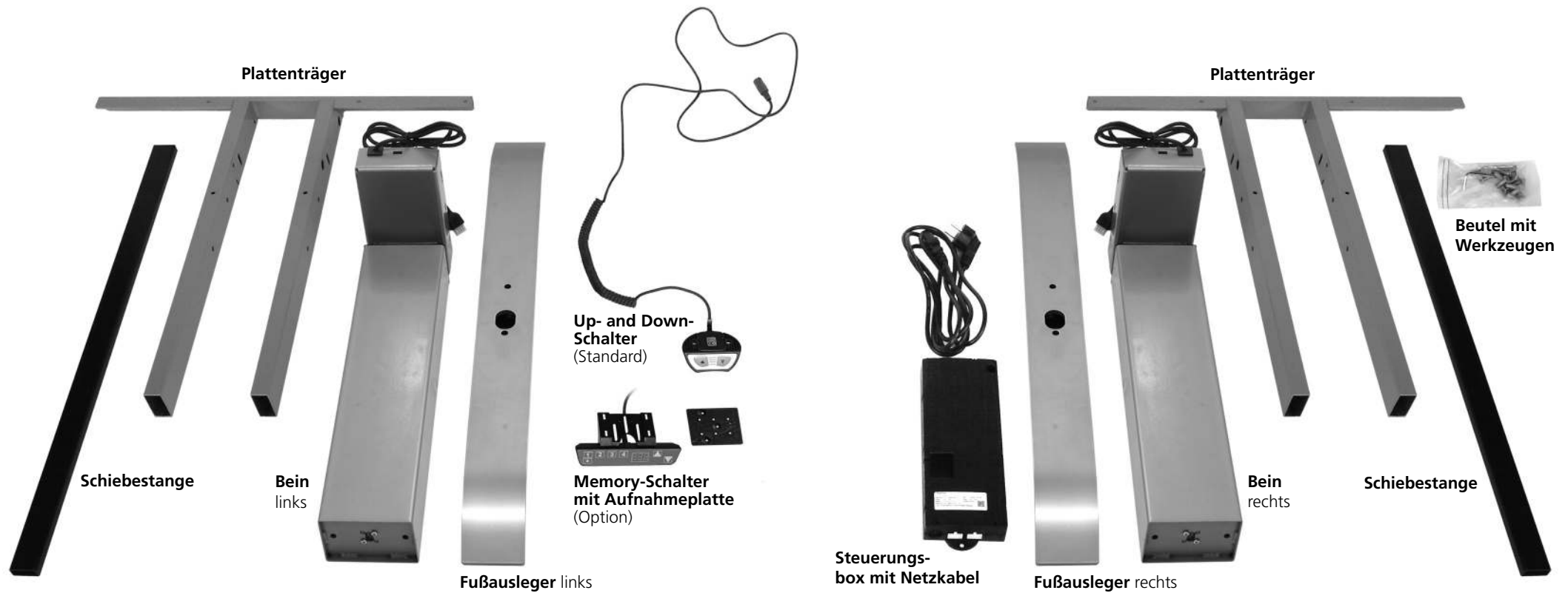

 **Schraube M10x25**
4 Stück

 **Schraube M6x25**
8 Stück

 **Druckbuchse**
8 Stück

 **Spaxschraube M5x20**
16 Stück

 **Spaxschraube M5x55**
2 Stück

 **Unterlegscheibe**
2 Stück

 **Kabelhalter**
5 Stück

 **Inbusschlüssel**
SW5, SW3 und SW8
je 1 Stück

Montageanleitung

Montage Fußausleger und Plattenträger an die Beine

Die benötigten Komponenten	Anzahl
Beine	2
Fußausleger	2
Schrauben M10x25	4
Plattenträger	2
Schrauben M6x25	8
Druckbuchsen	8
Inbusschlüssel SW5 und SW8	je 1

Stellen Sie beide Beine wie abgebildet auf den Boden. Die Fußausleger werden so auf das Bein aufgesetzt, dass die Bohrungen für die Verschraubung übereinander liegen.

Nehmen Sie je 2 Schrauben M10x25, führen Sie diese in die Vorbohrungen und Gewinde ein. **Ziehen Sie die Schrauben mit dem Inbusschlüssel SW8 fest an.**

Drehen Sie die montierten Beine um und stellen Sie diese auf die Stellfüße.



7

Beginnen Sie mit der Montage der beiden Plattenträger, indem Sie zuerst ein Bein aufrecht stellen und einen der Plattenträger an den oberen Motorenkasten anbringen.

Verwenden Sie hierzu je 4 Schrauben M6x25, je 4 Druckbuchsen und den Inbusschlüssel SW5.

Setzen Sie den Plattenträger auf den Motorenkasten auf. Die 4 Lo-chungen des Plattenträgers müssen dabei mit den 4 Bohrungen des Motoren-kastens übereinstimmen. Schrauben Sie den Plattenträger fest an.

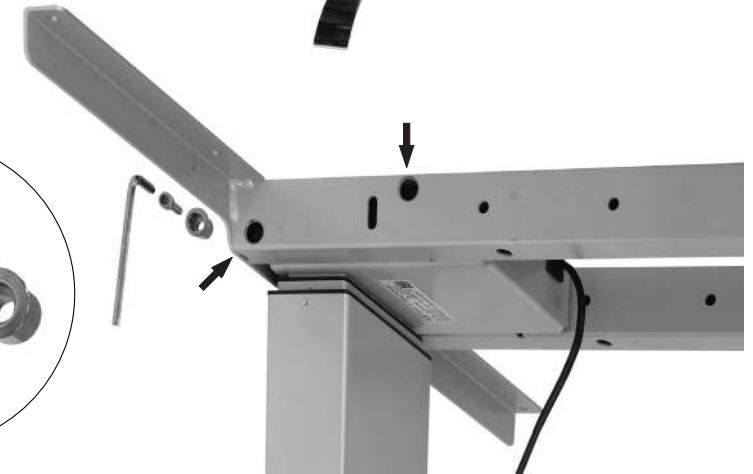

Befestigen Sie den zweiten Plattenträger am anderen Bein, indem Sie diesen Vorgang wiederholen.

Stellen Sie anschließend die beiden Beine mit den montierten Plattenträgern auf dem Boden ab. Die Plattenträger sind dabei zueinander ausgerichtet.

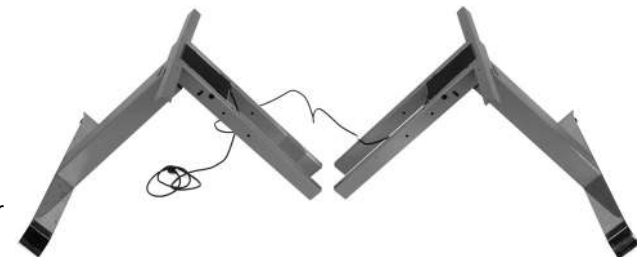

7

Montage der Schiebbestangen

Die benötigten Komponenten	Anzahl
Schiebestangen-Innenrohre	2

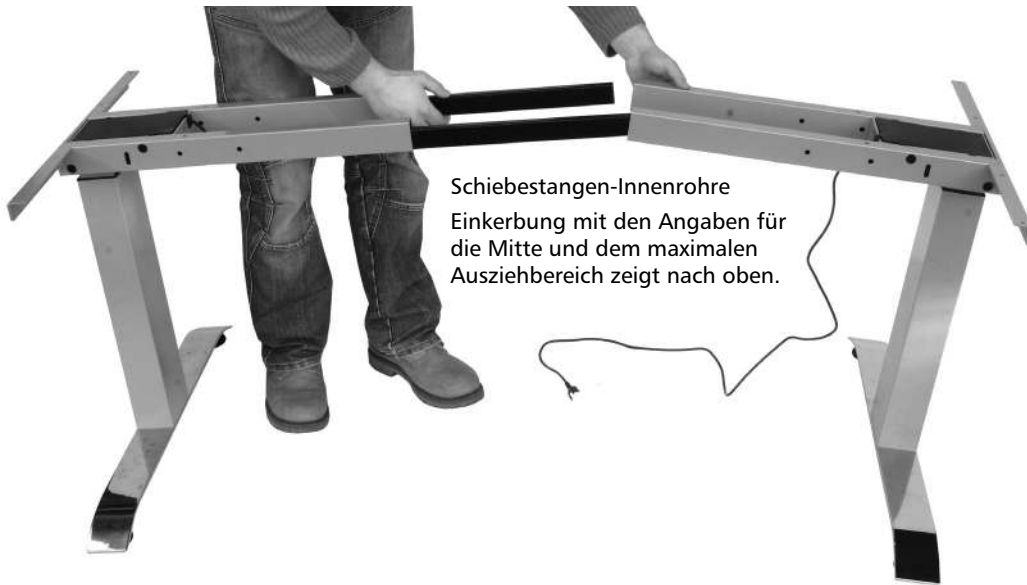

Heben Sie eines der Beine an und führen Sie die beiden langen Schiebbestangen in die Querstangen des Plattenträgers ein. Achten Sie darauf, dass die Einkerbung mit den Angaben für die Mitte und dem maximalen Ausziehbereich nach oben zeigt. Diese muss erkennbar sein, um die nachfolgende Breitenverstellung und Arretierung zu erleichtern.

Heben Sie anschließend das zweite Bein auf und rücken dieses an das andere Bein an. Verbinden Sie die beiden Beine mit den Schiebbestangen an den Querstangen der Plattenträger.

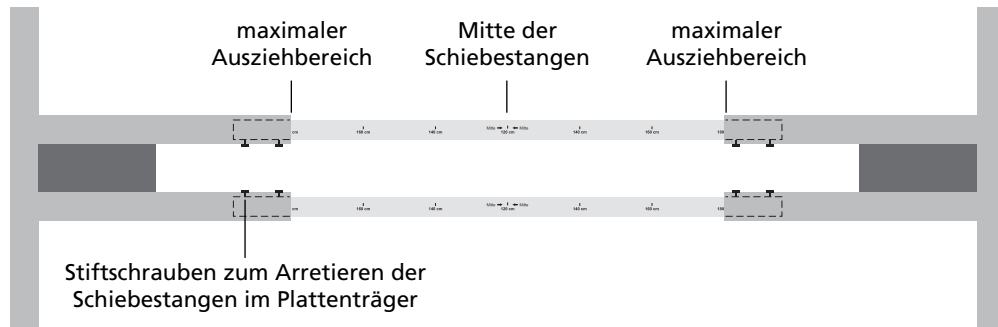

Einstellung der Breite des Tischgestells

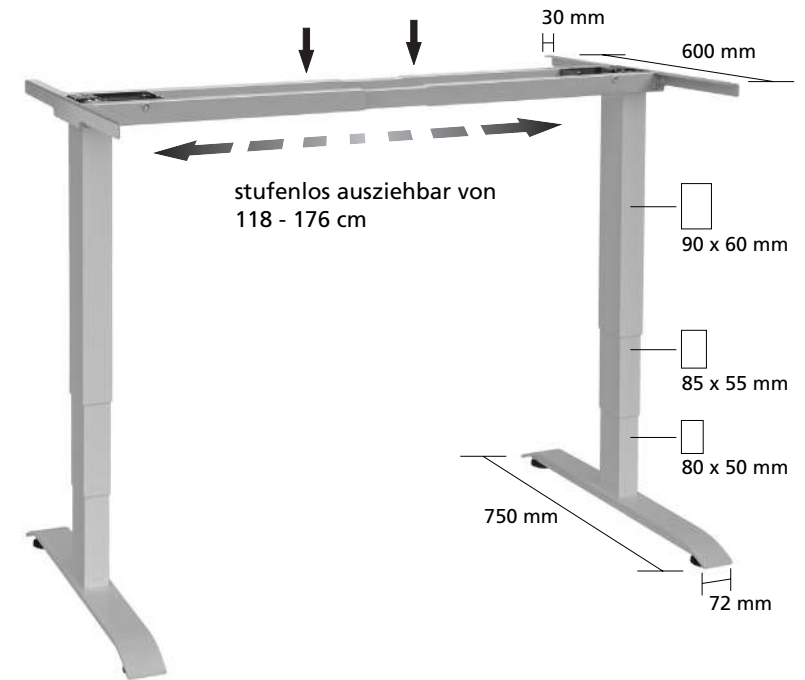

Ziehen Sie das Tischgestell an den beiden ausziehbaren Querstangen auf die gewünschte Breite auseinander. Die Gestellbreite richtet sich nach den Maßen der Tischplatte, die Sie einsetzen möchten. Wir empfehlen eine Tischplatten-Größe von min. 120 x 60 cm und max. 220 x 100 cm.

Die Tischplatte wird auf dem Gestell so angebracht, dass sich auf allen Seiten der gleiche Abstand zum Gestell ergibt.

Achten Sie darauf, dass die Schiebbestangen anhand der Maßangaben gemittelt bleiben (siehe Skizze links unten). Der maximale Ausziehbereich darf nicht überschritten werden.

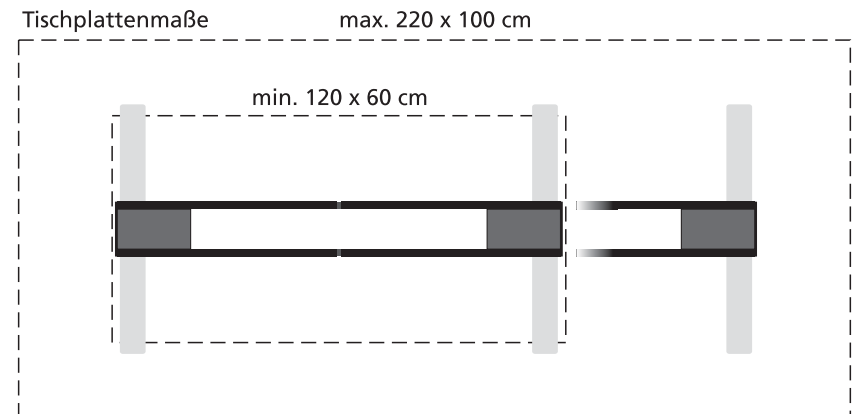

Um das auf die Breite eingestellte Gestell zu fixieren, müssen noch die Stiftschrauben an den Querstangen der Plattenträger mit dem Innensechskantschlüssel fest angezogen werden.

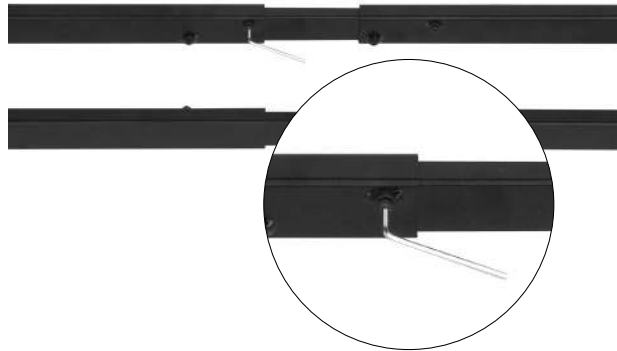

Verkabelung der Steuerungsbox und der Motoren

Die benötigten Komponenten	Anzahl
Steuerungsbox und Netzkabel	1
Up- and Down-Schalter mit Kabel	1
OPTION: Memory-Schalter mit Kabel und Aufnahmeplatte	1



Verbinden Sie die beiden Kabel der Motoren mit der Steuerungsbox. Stecken Sie den Rundstecker des Up- and Down-Schalters bzw. des optionalen Memory-Schalters in die Steuerungsbox. Schließen Sie die Steuerungsbox mit dem Netzkabel an die Stromversorgung an. Testen Sie nun die elektrische Höhenverstellung.

Wichtig: Um das Gestell zu justieren, drücken Sie die Abwärtstaste, bis das Gestell aufhört, nach unten zu fahren.

Höhenverstellung per Up- and Down-Schalter bzw. Memory-Schalter

Über die Auf- bzw. Abwärtstaste lässt sich das Gestell nach oben und unten fahren. Die Taste wird dabei gedrückt gehalten. Bei Loslassen der Taste stoppt die Verstellung. Beim Memory-Schalter wird die eingestellte Höhe in der digitalen Höhenanzeige angegeben.



Up- and Down-Schalter (Standard)

Links: Aufwärtstaste
Rechts: Abwärtstaste

Funktion der Memory-Einstellung beim Memory-Schalter:

Um eine Höheneinstellung zu sichern, fahren Sie das Tischgestell wie oben beschrieben in die gewünschte Höhe. Drücken Sie zuerst die Safe-Taste und dann eine der vier Memory-Tasten. Die gewünschte Höhe ist gespeichert. Wenn Sie jetzt das Tischgestell in eine andere Höhe fahren und anschließend wieder die Memory-Taste gedrückt halten, fährt das Gestell in die eingespeicherte Höhe.

Memory-Schalter (Optional)



Montage Gestell und Komponenten an der Tischplatte

Hinweise zur Ausrichtung des Gestells auf die Tischplatte siehe Hinweis Seite 9

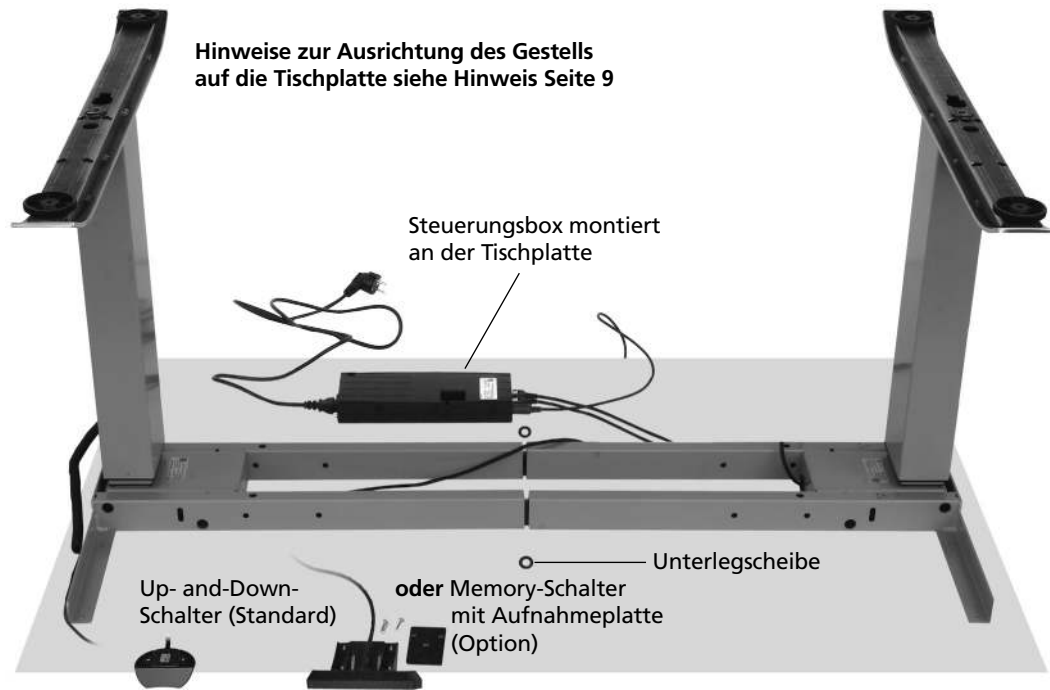

Für die Montage der Tischplatte drehen Sie das Tischgestell auf den Kopf und platzieren es auf der Tischplatte. Das Drehen des Gestells muss mit 2 Personen erfolgen. Trennen Sie zuvor aus Sicherheitsgründen die Steuerungsbbox vom Stromanschluß.

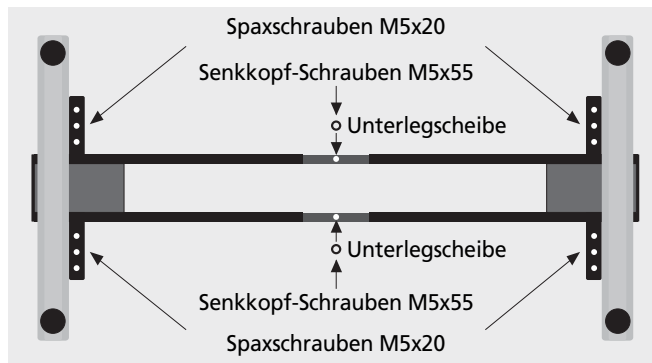

An den Plattenträgern, den Querstangen und in der Mitte der Schiebbestangen befinden sich Bohrungen. Schrauben Sie die Tischplatte an diesen Anschraubpunkten fest an. Im Lieferumfang sind hierfür 12 Senkkopf-Schrauben M5x20 und 2 Spaxschrauben M5x55 vorhanden. Schieben Sie vor dem Anschrauben die beiden schwarzen Unterlegscheiben zwischen die Schiebbestangen und den Tisch, so dass die Anschraublöcher übereinander passen.

Wählen Sie den Platz auf der Vorderseite Ihrer Tischplatte, an dem der Schalter angebracht werden soll. Markieren sie mit dem Up- and Down-Schalter bzw. der Aufnahmeplatte des Memory-Schalters die Schraub-löcher.

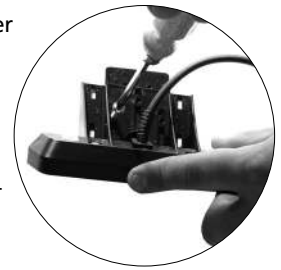

Setzen Sie vor der Montage die Aufnahmeplatte auf den Memory-Schalter auf. Schrauben Sie nach der Vorbohrung den Up- and Down-Schalter bzw. Memory-Schalter an die gewünschte Position. Verwenden Sie hierzu 4 Spaxschrauben M5x20.

Schrauben Sie die Steuerungsbbox unten an die Tischplatte an.

Drehen Sie nach der Montage das Tischgestell wieder in die richtige, aufrechte Position. **Die Drehung sollte aus Sicherheitsgründen mit 2 Personen erfolgen.**

Die Steuerungsbbox kann wieder an den Strom angeschlossen werden, um die Höhenverstellung zu betätigen.

Störungen und Fehlersuche

Fehlerart	Mögliche Ursache	Behebung
Tischgestell fährt nicht ganz nach oben.	Tischgestell ist nicht justiert.	Um das Tischgestell zu justieren, drücken Sie die Abwärtstaste bis es nicht mehr fährt.
Tischgestell fährt einseitig hoch.	Kabelproblem	Alle Stecker kontrollieren.
Tischgestell fährt nicht mehr.	Überlastung	Ziehen Sie den Netzstecker und warten Sie 10 Minuten, bevor Sie das Tischgestell wieder anschließen.

Sollte keine der aufgeführten Ursachen für die Störung verantwortlich sein, setzen Sie sich bitte mit unserem Fachpartner (Kundendienst) in Verbindung.

Hinweise zur Entsorgung:

Nehmen Sie das Tischgestell außer Betrieb und ziehen Sie den Netzstecker aus der Steckdose. Demontieren Sie das Tischgestell und entsorgen Sie die Teile umweltgerecht nach ihren Werkstoffen. Bitte die nationalen Vorschriften beachten. Setzen Sie sich hierfür gegebenenfalls mit unserem Fachpartner (Kundendienst) in Verbindung.

Technische Daten

ergon master	
Ursprungsland	Deutschland
System	2 Antriebsmotoren, 2-stufig
Material	Stahl und Kunststoff
Hub (max.)	65 cm
Belastung Gestell (max.)	100 kg
Gewicht	32 kg
Hubgeschwindigkeit unbelastet	35 mm/s
Spannungsversorgung	230 Volt 50 Hz, 3,15 A
Standby-Modus	0,3 W
Höhenverstellung per	Up- and Down-Schalter optional Memory-Schalter
Garantie	2 Jahre

